

# Cordoba.



Emissionsgeprüft  
Schadstoffgeprüft  
Regelmäßige  
Produkt-  
überwachung

www.tuv.com  
ID 1111253053





## LIEFERBARE KORPUS- UND FRONTAUSFÜHRUNGEN

Bitte geben Sie bei jeder Bestellung die exakte Farbkombination aus Front- und Korpusfarbe an!

### Farbausführungen:

Korpus und Front



Modell-Nr. 766  
Bianco-Eiche teilmassiv



Griffe und Griffleisten in chrom



Modell-Nr. 767  
Bianco-Eiche teilmassiv



Griffe und Griffleisten in Schiefer

Innenfarbton

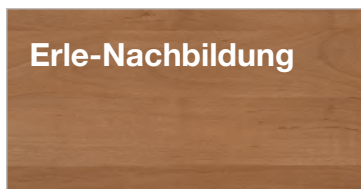

Erle-Nachbildung

Absetz-Farben

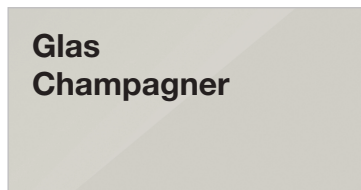

Glas  
Champagner

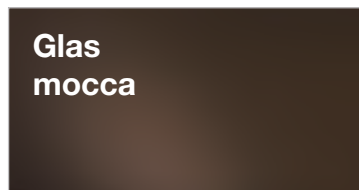

Glas  
mocca

Absetz-Farben



Kunstleder  
Champagner

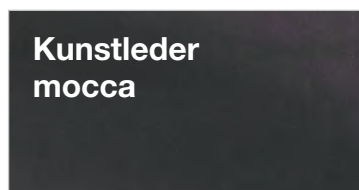

Kunstleder  
mocca

## QUALITÄT IM DETAIL

- Rückwände: Hartfaser, eingenutet
- Drehtüren mit 105°-Öffnungswinkel und gedämpften Scharnieren
- Einlegeböden: 22 mm stark, auf Metallbodenträgern
- Metall-Kleiderstangen in Metallhalterungen, 40 kg belastbar
- Alle Beschläge sind aus Metall und hoch belastbar
- Maximaler Komfort durch Lieferung montierter Beimöbel



Emissionsgeprüft  
Schadstoffgeprüft  
Regelmäßige  
Produkt-  
überwachung

www.tuv.com  
ID 1111253053



# Cordoba.



## Korpusbreiten Drehtürenschränke

| Breite | Seite | Sockel | Seite | Sockel | Seite | Sockel |     | Sockel | Seite | Breite effektiv |
|--------|-------|--------|-------|--------|-------|--------|-----|--------|-------|-----------------|
| 50     | 1,5   | 47,5   | 1,5   |        |       |        |     |        |       | 50,5 cm         |
| 100    | 1,5   | 96,4   | 1,5   |        |       |        |     |        |       | 99,4 cm         |
| 150    | 1,5   | 96,4   | 1,5   | 47,5   | 1,5   |        |     |        |       | 148,4 cm        |
| 200    | 1,5   | 96,4   | 1,5   | 96,4   | 1,5   |        |     |        |       | 197,3 cm        |
| 250    | 1,5   | 96,4   | 1,5   | 47,5   | 1,5   | 96,4   | 1,5 |        |       | 246,3 cm        |
| 300    | 1,5   | 96,4   | 1,5   | 96,4   | 1,5   | 96,4   | 1,5 |        |       | 295,2 cm        |
| 350    | 1,5   | 96,4   | 1,5   | 96,4   | 1,5   | 47,5   | 1,5 | 96,4   | 1,5   | 344,2 cm        |
| 400    | 1,5   | 96,4   | 1,5   | 96,4   | 1,5   | 96,4   | 1,5 | 96,4   | 1,5   | 393,1 cm        |

## Schwebetürenschränke

| Breite | Seite | Sockel | Seite | Sockel | Seite | Sockel | Seite | Sockel | Seite | Breite effektiv |
|--------|-------|--------|-------|--------|-------|--------|-------|--------|-------|-----------------|
| 250    | 1,5   | 96,4   | 1,5   | 96,4   | 1,5   | 47,5   | 1,5   |        |       | 246,3 cm        |
| 300    | 1,5   | 96,4   | 1,5   | 96,4   | 1,5   | 96,4   | 1,5   |        |       | 295,2 cm        |



Emissionsgeprüft  
Schadstoffgeprüft  
Regelmäßige  
Produkt-  
überwachung

www.tuv.com  
ID 1111253053



Farb- und Modellabweichungen bzw. die Korrektur von irrümlichen Angaben behalten wir uns vor. Alle Maße sind Ca.-Maße in cm.



## Drehtürenschränke ohne Kranzleiste

### Innenausstattung:

2 Einlegeböden, 1 Kleiderstange je Fach  
Alle Drehtüren inkl. gedämpfter Scharniere

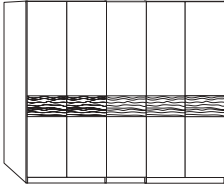
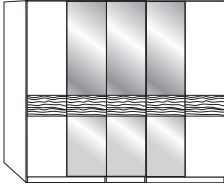
| Beschreibung   | Maße in cm |                           | Höhe 216 cm |      | Höhe 236 cm |            |
|--|------------|---------------------------|-------------|------|-------------|------------|
|  | B          | T                         | Art.-Nr.    | EURO | Art.-Nr.    | EURO       |
|  <p><b>Holztüren mit Querriegel<br/>in Riffholz massiv</b></p>  | 1-türig    | links angeschlagen        | 50          | 58   | <b>308</b>  | <b>340</b> |
|  | 1-türig    | rechts angeschlagen       | 50          | 58   | <b>309</b>  | <b>341</b> |
|  | 2-türig    |                           | 100         | 58   | <b>310</b>  | <b>342</b> |
|  | 3-türig    |                           | 150         | 58   | <b>311</b>  | <b>343</b> |
|  | 4-türig    |                           | 200         | 58   | <b>312</b>  | <b>344</b> |
|  | 5-türig    |                           | 250         | 58   | <b>313</b>  | <b>345</b> |
|  | 6-türig    |                           | 300         | 58   | <b>314</b>  | <b>346</b> |
|  | 7-türig    |                           | 350         | 58   | <b>315</b>  | <b>348</b> |
|  | 8-türig    |                           | 400         | 58   | <b>320</b>  | <b>349</b> |
|  <p><b>Holztüren in Kombination mit<br/>Kristallspiegeltüren<br/>mit Querriegel in Riffholz massiv</b></p> | 1-türig    | 1 Spiegeltür, links ang.  | 50          | 58   | <b>409</b>  | <b>433</b> |
|  | 1-türig    | 1 Spiegeltür, rechts ang. | 50          | 58   | <b>410</b>  | <b>434</b> |
|  | 2-türig    | 2 Spiegeltüren            | 100         | 58   | <b>411</b>  | <b>435</b> |
|  | 3-türig    | 1 Spiegeltür              | 150         | 58   | <b>328</b>  | <b>353</b> |
|  | 4-türig    | 2 Spiegeltüren            | 200         | 58   | <b>329</b>  | <b>354</b> |
|  | 5-türig    | 1 Spiegeltür              | 250         | 58   | <b>330</b>  | <b>355</b> |
|  | 5-türig    | 3 Spiegeltüren            | 250         | 58   | <b>331</b>  | <b>356</b> |
|  | 6-türig    | 2 Spiegeltüren            | 300         | 58   | <b>332</b>  | <b>357</b> |
|  | 6-türig    | 4 Spiegeltüren            | 300         | 58   | <b>333</b>  | <b>358</b> |
|  | 7-türig    | 1 Spiegeltür              | 350         | 58   | <b>334</b>  | <b>359</b> |
|  | 7-türig    | 3 Spiegeltüren            | 350         | 58   | <b>335</b>  | <b>360</b> |
|  | 7-türig    | 5 Spiegeltüren            | 350         | 58   | <b>336</b>  | <b>361</b> |
|  | 8-türig    | 2 Spiegeltüren            | 400         | 58   | <b>337</b>  | <b>362</b> |
|  | 8-türig    | 4 Spiegeltüren            | 400         | 58   | <b>338</b>  | <b>363</b> |
|  | 8-türig    | 6 Spiegeltüren            | 400         | 58   | <b>339</b>  | <b>364</b> |





## Drehtürenschränke ohne Kranzleiste

### Innenausstattung:

2 Einlegeböden, 1 Kleiderstange je Fach  
Alle Drehtüren inkl. gedämpfter Scharniere

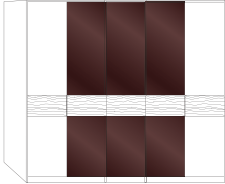
| Beschreibung   | Maße in cm  |                  | Höhe 216 cm     |      | Höhe 236 cm |            |
|--|---|------------------|-----------------|------|-------------|------------|
|  | B   | T                | Art.-Nr.        | EURO | Art.-Nr.    | EURO       |
|  <p><b>Außentüren in Holz,<br/>Mitteltüren in Glas Champagner<br/>mit Querriegel in Riffholz massiv</b></p> | 2-türig   | 1 Glastür links  | 100             | 58   | <b>366</b>  | <b>382</b> |
|  | 2-türig   | 1 Glastür rechts | 100             | 58   | <b>367</b>  | <b>383</b> |
|  | 3-türig   | 1 Glastür        | 150             | 58   | <b>368</b>  | <b>384</b> |
|  | 4-türig   | 2 Glastüren      | 200             | 58   | <b>369</b>  | <b>385</b> |
|  | 5-türig   | 3 Glastüren      | 250             | 58   | <b>370</b>  | <b>386</b> |
|  | 6-türig   | 4 Glastüren      | 300             | 58   | <b>371</b>  | <b>387</b> |
|  | 7-türig   | 5 Glastüren      | 350             | 58   | <b>372</b>  | <b>388</b> |
|  | 8-türig   | 6 Glastüren      | 400             | 58   | <b>373</b>  | <b>389</b> |
|  |  <p><b>Außentüren in Holz,<br/>Mitteltüren in Glas mocca<br/>mit Querriegel in Riffholz massiv</b></p> | 2-türig          | 1 Glastür links | 100  | 58          | <b>374</b> |
| 2-türig  |   | 1 Glastür rechts | 100             | 58   | <b>375</b>  | <b>391</b> |
| 3-türig  |   | 1 Glastür        | 150             | 58   | <b>376</b>  | <b>392</b> |
| 4-türig  |   | 2 Glastüren      | 200             | 58   | <b>377</b>  | <b>393</b> |
| 5-türig  |   | 3 Glastüren      | 250             | 58   | <b>378</b>  | <b>394</b> |
| 6-türig  |   | 4 Glastüren      | 300             | 58   | <b>379</b>  | <b>395</b> |
| 7-türig  |   | 5 Glastüren      | 350             | 58   | <b>380</b>  | <b>396</b> |
| 8-türig  |   | 6 Glastüren      | 400             | 58   | <b>381</b>  | <b>397</b> |
|  |   |                  |                 |      |             |            |



## Drehtürenschränke ohne Kranzleiste

### Innenausstattung:

2 Einlegeböden, 1 Kleiderstange je Fach  
Alle Drehtüren inkl. gedämpfter Scharniere

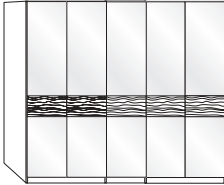
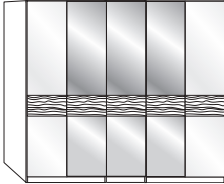
| Beschreibung   | Maße in cm |                           | Höhe 216 cm |      | Höhe 236 cm |            |
|--|------------|---------------------------|-------------|------|-------------|------------|
|  | B          | T                         | Art.-Nr.    | EURO | Art.-Nr.    | EURO       |
|  <p><b>Glastüren in Champagner mit Querriegel in Riffholz massiv</b></p>  | 1-türig    | links angeschlagen        | 50          | 58   | <b>400</b>  | <b>424</b> |
|  | 1-türig    | rechts angeschlagen       | 50          | 58   | <b>401</b>  | <b>425</b> |
|  | 2-türig    |                           | 100         | 58   | <b>402</b>  | <b>426</b> |
|  | 3-türig    |                           | 150         | 58   | <b>403</b>  | <b>427</b> |
|  | 4-türig    |                           | 200         | 58   | <b>404</b>  | <b>428</b> |
|  | 5-türig    |                           | 250         | 58   | <b>405</b>  | <b>429</b> |
|  | 6-türig    |                           | 300         | 58   | <b>406</b>  | <b>430</b> |
|  | 7-türig    |                           | 350         | 58   | <b>407</b>  | <b>431</b> |
|  | 8-türig    |                           | 400         | 58   | <b>408</b>  | <b>432</b> |
|  <p><b>Glastüren in Champagner in Kombination mit Kristallspiegeltüren mit Querriegel in Riffholz massiv</b></p> | 1-türig    | 1 Spiegeltür, links ang.  | 50          | 58   | <b>409</b>  | <b>433</b> |
|  | 1-türig    | 1 Spiegeltür, rechts ang. | 50          | 58   | <b>410</b>  | <b>434</b> |
|  | 2-türig    | 2 Spiegeltüren            | 100         | 58   | <b>411</b>  | <b>435</b> |
|  | 3-türig    | 1 Spiegeltür              | 150         | 58   | <b>412</b>  | <b>436</b> |
|  | 4-türig    | 2 Spiegeltüren            | 200         | 58   | <b>413</b>  | <b>437</b> |
|  | 5-türig    | 1 Spiegeltür              | 250         | 58   | <b>414</b>  | <b>438</b> |
|  | 5-türig    | 3 Spiegeltüren            | 250         | 58   | <b>415</b>  | <b>439</b> |
|  | 6-türig    | 2 Spiegeltüren            | 300         | 58   | <b>416</b>  | <b>440</b> |
|  | 6-türig    | 4 Spiegeltüren            | 300         | 58   | <b>417</b>  | <b>441</b> |
|  | 7-türig    | 1 Spiegeltür              | 350         | 58   | <b>418</b>  | <b>442</b> |
|  | 7-türig    | 3 Spiegeltüren            | 350         | 58   | <b>419</b>  | <b>443</b> |
|  | 7-türig    | 5 Spiegeltüren            | 350         | 58   | <b>420</b>  | <b>444</b> |
|  | 8-türig    | 2 Spiegeltüren            | 400         | 58   | <b>421</b>  | <b>445</b> |
|  | 8-türig    | 4 Spiegeltüren            | 400         | 58   | <b>422</b>  | <b>446</b> |
|  | 8-türig    | 6 Spiegeltüren            | 400         | 58   | <b>423</b>  | <b>447</b> |



## Drehtürenschränke ohne Kranzleiste

### Innenausstattung:

2 Einlegeböden, 1 Kleiderstange je Fach  
Alle Drehtüren inkl. gedämpfter Scharniere

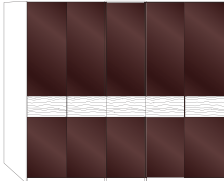
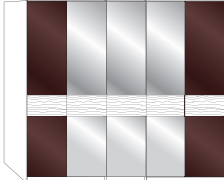
| Beschreibung  | Maße in cm |                           | Höhe 216 cm |      | Höhe 236 cm |            |
|---|------------|---------------------------|-------------|------|-------------|------------|
|   | B          | T                         | Art.-Nr.    | EURO | Art.-Nr.    | EURO       |
|  <b>Glastüren mocca<br/>mit Querriegel in Riffholz massiv</b>  | 1-türig    | links angeschlagen        | 50          | 58   | <b>500</b>  | <b>524</b> |
|   | 1-türig    | rechts angeschlagen       | 50          | 58   | <b>501</b>  | <b>525</b> |
|   | 2-türig    |                           | 100         | 58   | <b>502</b>  | <b>526</b> |
|   | 3-türig    |                           | 150         | 58   | <b>503</b>  | <b>527</b> |
|   | 4-türig    |                           | 200         | 58   | <b>504</b>  | <b>528</b> |
|   | 5-türig    |                           | 250         | 58   | <b>505</b>  | <b>529</b> |
|   | 6-türig    |                           | 300         | 58   | <b>506</b>  | <b>530</b> |
|   | 7-türig    |                           | 350         | 58   | <b>507</b>  | <b>531</b> |
|   | 8-türig    |                           | 400         | 58   | <b>508</b>  | <b>532</b> |
|  <b>Glastüren mocca<br/>in Kombination mit Kristallspiegel-<br/>türen<br/>mit Querriegel in Riffholz massiv</b> | 1-türig    | 1 Spiegeltür, links ang.  | 50          | 58   | <b>509</b>  | <b>533</b> |
|   | 1-türig    | 1 Spiegeltür, rechts ang. | 50          | 58   | <b>510</b>  | <b>534</b> |
|   | 2-türig    | 2 Spiegeltüren            | 100         | 58   | <b>511</b>  | <b>535</b> |
|   | 3-türig    | 1 Spiegeltür              | 150         | 58   | <b>512</b>  | <b>536</b> |
|   | 4-türig    | 2 Spiegeltüren            | 200         | 58   | <b>513</b>  | <b>537</b> |
|   | 5-türig    | 1 Spiegeltür              | 250         | 58   | <b>514</b>  | <b>538</b> |
|   | 5-türig    | 3 Spiegeltüren            | 250         | 58   | <b>515</b>  | <b>539</b> |
|   | 6-türig    | 2 Spiegeltüren            | 300         | 58   | <b>516</b>  | <b>540</b> |
|   | 6-türig    | 4 Spiegeltüren            | 300         | 58   | <b>517</b>  | <b>541</b> |
|   | 7-türig    | 1 Spiegeltür              | 350         | 58   | <b>518</b>  | <b>542</b> |
|   | 7-türig    | 3 Spiegeltüren            | 350         | 58   | <b>519</b>  | <b>543</b> |
|   | 7-türig    | 5 Spiegeltüren            | 350         | 58   | <b>520</b>  | <b>544</b> |
|   | 8-türig    | 2 Spiegeltüren            | 400         | 58   | <b>521</b>  | <b>545</b> |
|   | 8-türig    | 4 Spiegeltüren            | 400         | 58   | <b>522</b>  | <b>546</b> |
|   | 8-türig    | 6 Spiegeltüren            | 400         | 58   | <b>523</b>  | <b>547</b> |

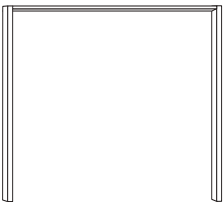
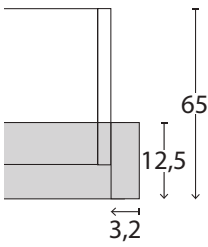
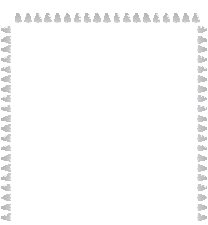
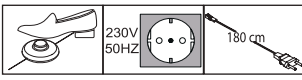

## Passepartout-Rahmen für Drehtürenschränke mit oder ohne Beleuchtung

| Beschreibung   | Maße in cm   |       | Höhe 220 cm |            | Höhe 240 cm |            |  |
|--|--|-------|-------------|------------|-------------|------------|--|
|  | B  | T     | Art.-Nr.    | EURO       | Art.-Nr.    | EURO       |  |
|  <p><b>Passepartout-Rahmen,<br/>Ohne Beleuchtung,</b><br/>Breite je Seitenstollen: 3,2 cm</p> <ul style="list-style-type: none"> <li>- für Schrankbreite 50 cm</li> <li>- für Schrankbreite 100 cm</li> <li>- für Schrankbreite 150 cm</li> <li>- für Schrankbreite 200 cm</li> <li>- für Schrankbreite 250 cm</li> <li>- für Schrankbreite 300 cm</li> <li>- für Schrankbreite 350 cm</li> <li>- für Schrankbreite 400 cm</li> </ul> <p><b>Draufsicht Schrank<br/>inkl. PPT-Rahmen</b></p>  <p>Maße in cm</p> | 56,4   | 12,5  | <b>900</b>  |            | <b>916</b>  |            |  |
|  | 106,4  | 12,5  | <b>901</b>  |            | <b>917</b>  |            |  |
|  | 156,4  | 12,5  | <b>902</b>  |            | <b>918</b>  |            |  |
|  | 206,4  | 12,5  | <b>903</b>  |            | <b>919</b>  |            |  |
|  | 256,4  | 12,5  | <b>904</b>  |            | <b>920</b>  |            |  |
|  | 306,4  | 12,5  | <b>905</b>  |            | <b>921</b>  |            |  |
|  | 356,4  | 12,5  | <b>906</b>  |            | <b>922</b>  |            |  |
|  | 406,4  | 12,5  | <b>907</b>  |            | <b>923</b>  |            |  |
|  |  <p><b>Aufpreis für umlaufende LED-<br/>Beleuchtung (optional):</b></p> <ul style="list-style-type: none"> <li>- für Schrankbreite 50 cm</li> <li>- für Schrankbreite 100 cm</li> <li>- für Schrankbreite 150 cm</li> <li>- für Schrankbreite 200 cm</li> <li>- für Schrankbreite 250 cm</li> <li>- für Schrankbreite 300 cm</li> <li>- für Schrankbreite 350 cm</li> <li>- für Schrankbreite 400 cm</li> </ul> <p>Dieses Produkt enthält Lichtquellen<br/>der Energieeffizienzklasse</p>  | 56,4  | 12,5        | <b>908</b> |             | <b>924</b> |  |
|  |  | 106,4 | 12,5        | <b>909</b> |             | <b>925</b> |  |
|  |  | 156,4 | 12,5        | <b>910</b> |             | <b>926</b> |  |
| 206,4  |  | 12,5  | <b>911</b>  |            | <b>927</b>  |            |  |
| 256,4  |  | 12,5  | <b>912</b>  |            | <b>928</b>  |            |  |
| 306,4  |  | 12,5  | <b>913</b>  |            | <b>929</b>  |            |  |
| 356,4  |  | 12,5  | <b>914</b>  |            | <b>930</b>  |            |  |
| 406,4  |  | 12,5  | <b>915</b>  |            | <b>931</b>  |            |  |



### Bitte beachten:



Bei Verwendung eines Passepartout-Rahmens verbreitert sich der Schrank auf die ausgewiesenen Maße.







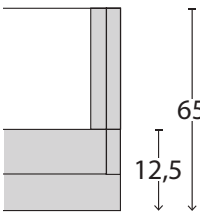

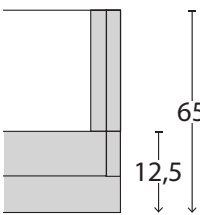
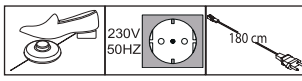
## Kranzleisten für Drehtürenschränke mit oder ohne Beleuchtung

| Beschreibung  | Maße in cm |     |      | Art.-Nr.   | EURO |
|---|------------|-----|------|------------|------|
|   | B          | H   | T    |            |      |
|  <p><b>Kranzleiste,<br/>ohne Beleuchtung</b></p>                               |            |     |      |            |      |
| - für Schrankbreite 50 cm   | 50         | 3,2 | 12,5 | <b>960</b> |      |
| - für Schrankbreite 100 cm  | 100        | 3,2 | 12,5 | <b>961</b> |      |
| - für Schrankbreite 150 cm  | 150        | 3,2 | 12,5 | <b>962</b> |      |
| - für Schrankbreite 200 cm  | 200        | 3,2 | 12,5 | <b>963</b> |      |
| - für Schrankbreite 250 cm  | 250        | 3,2 | 12,5 | <b>964</b> |      |
| - für Schrankbreite 300 cm  | 300        | 3,2 | 12,5 | <b>965</b> |      |
| - für Schrankbreite 350 cm  | 350        | 3,2 | 12,5 | <b>966</b> |      |
| - für Schrankbreite 400 cm  | 400        | 3,2 | 12,5 | <b>967</b> |      |
|  <p><b>Draufsicht Schrank<br/>inkl. Kranzleiste</b></p> <p>Maße in cm</p>      |            |     |      |            |      |
|  <p><b>Mit LED-Beleuchtung</b></p>   |            |     |      |            |      |
| 1 Leuchte - für Schrankbreite 50 cm   | 50         | 3,2 | 12,5 | <b>970</b> |      |
| 2 Leuchten - für Schrankbreite 100 cm   | 100        | 3,2 | 12,5 | <b>971</b> |      |
| 3 Leuchten - für Schrankbreite 150 cm   | 150        | 3,2 | 12,5 | <b>972</b> |      |
| 4 Leuchten - für Schrankbreite 200 cm   | 200        | 3,2 | 12,5 | <b>973</b> |      |
| 5 Leuchten - für Schrankbreite 250 cm   | 250        | 3,2 | 12,5 | <b>974</b> |      |
| 6 Leuchten - für Schrankbreite 300 cm   | 300        | 3,2 | 12,5 | <b>975</b> |      |
| 7 Leuchten - für Schrankbreite 350 cm   | 350        | 3,2 | 12,5 | <b>976</b> |      |
| 8 Leuchten - für Schrankbreite 400 cm   | 400        | 3,2 | 12,5 | <b>977</b> |      |
|  <p><b>Draufsicht Schrank<br/>inkl. Kranzleiste</b></p> <p>Maße in cm</p>    |            |     |      |            |      |
| <p>Dieses Produkt enthält Lichtquellen<br/>der Energieeffizienzklasse F</p>  |            |     |      |            |      |



## Schwebetürenschränke ohne Kranzleiste

**Innenausstattung:**  
2 Einlegeböden, 1 Kleiderstange

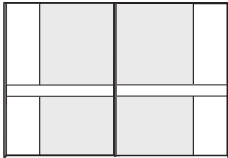
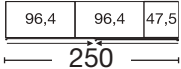
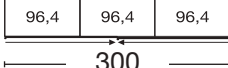

| Beschreibung  | Maße in cm |    | Höhe 217 cm |      | Höhe 236 cm |      |
|---|------------|----|-------------|------|-------------|------|
|   | B          | T  | Art.-Nr.    | EURO | Art.-Nr.    | EURO |
| Front-Kombination aus Massivholz und Glas oder Massivholz und Parsol-Bronze-Spiegelglas   |            |    |             |      |             |      |
| - mit Querriegel in massiv schlicht   |            |    |             |      |             |      |
|  - Parsol-Bronze-Spiegel<br> <b>Achtung: Spiegeltüren in Parsol-Bronze!</b> | 250        | 67 | <b>800</b>  |      | <b>804</b>  |      |
|   | 300        | 67 | <b>801</b>  |      | <b>805</b>  |      |
|  - Glas Champagner   | 250        | 67 | <b>802</b>  |      | <b>806</b>  |      |
|   | 300        | 67 | <b>803</b>  |      | <b>807</b>  |      |
|    |            |    |             |      |             |      |
|    |            |    |             |      |             |      |

## Schrank-Zubehör

| Beschreibung  | Maße in cm |   |    | Art.-Nr.   | EURO |
|---|------------|---|----|------------|------|
|   | B          | H | T  |            |      |
| <br><b>2er-Set Selbststeinzug mit Dämpfung</b><br>für Außentüren<br><br>Paar | 24         | 2 | 11 | <b>365</b> |      |

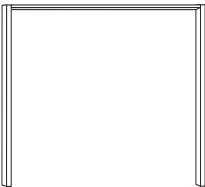

## Passepartout-Rahmen für Schwebetürenschränke mit oder ohne Beleuchtung

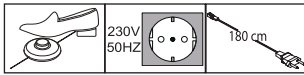
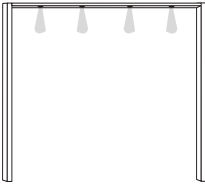
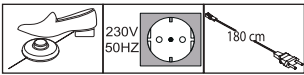
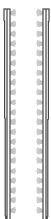
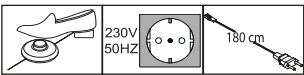
| Beschreibung  | Maße in cm |          | Höhe 221 cm              |      | Höhe 240 cm              |      |
|---|------------|----------|--------------------------|------|--------------------------|------|
|   | B          | T        | Art.-Nr.                 | EURO | Art.-Nr.                 | EURO |
|  <p><b>Passepartout-Rahmen,<br/>Ohne Beleuchtung,</b><br/>Breite je Seitenstollen: 5 cm</p> <ul style="list-style-type: none"> <li>- für Schrankbreite 250 cm</li> <li>- für Schrankbreite 300 cm</li> </ul>   | 260<br>310 | 23<br>23 | <b>978</b><br><b>979</b> |      | <b>958</b><br><b>959</b> |      |
|  <p><b>Aufpreis für umlaufende LED-<br/>Beleuchtung (optional):</b></p> <ul style="list-style-type: none"> <li>- für Schrankbreite 250 cm</li> <li>- für Schrankbreite 300 cm</li> </ul>                       | 260<br>310 | 23<br>23 | <b>860</b><br><b>862</b> |      | <b>869</b><br><b>872</b> |      |
| <p>Dieses Produkt enthält Lichtquellen<br/>der Energieeffizienzklasse F</p>    |            |          |                          |      |                          |      |
|  <p><b>Mit LED-Beleuchtung,</b><br/>Breite je Seitenstollen: 5 cm</p> <ul style="list-style-type: none"> <li>4 Leuchten - für Schrankbreite 250 cm</li> <li>6 Leuchten - für Schrankbreite 300 cm</li> </ul> | 260<br>310 | 23<br>23 | <b>948</b><br><b>949</b> |      | <b>968</b><br><b>969</b> |      |
| <p>Dieses Produkt enthält Lichtquellen<br/>der Energieeffizienzklasse F</p>    |            |          |                          |      |                          |      |
|  <p><b>Stollenbeleuchtung für Passe-<br/>partout-Rahmen für Schweb-<br/>türenschränke</b></p>  | 1          | 2        | <b>099</b>               |      | <b>096</b>               |      |
| <p>Dieses Produkt enthält Lichtquellen<br/>der Energieeffizienzklasse F</p>    |            |          |                          |      |                          |      |









**Bitte beachten:**

Bei Verwendung eines Passepartout-Rahmens verbreitert sich der Schrank auf die ausgewiesenen Maße.

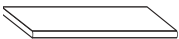
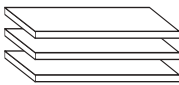

## Schrank-Zubehör

### Innenausführung: Erle-Nachbildung





| Beschreibung  | Maße in cm |     |      | Art.-Nr.   | EURO |
|---|------------|-----|------|------------|------|
|   | B          | H   | T    |            |      |
|  <p><b>1 Einlegeboden</b></p> <p>- für Fachbreite 47,5 cm      1 Stück</p> <p>- für Fachbreite 96,4 cm      1 Stück</p>  | 47,5       | 2,2 | 51,5 | <b>028</b> |      |
|   | 96,4       | 2,2 | 51,5 | <b>030</b> |      |
|   |            |     |      |            |      |
|  <p><b>3 Einlegeböden</b></p> <p>- für Fachbreite 47,5 cm      3 Stück</p> <p>- für Fachbreite 96,4 cm      3 Stück</p>  | 47,5       | 2,2 | 51,5 | <b>029</b> |      |
|   | 96,4       | 2,2 | 51,5 | <b>031</b> |      |
|   |            |     |      |            |      |
|  <p><b>LED-Lichtblende für Einlegeböden</b></p> <p>- für Fachbreite 47,5 cm      1 Stück</p> <p>- für Fachbreite 96,4 cm      1 Stück</p> <p>- für Fachbreite 47,5 cm      2 Stück</p> <p>- für Fachbreite 96,4 cm      2 Stück</p> <p>- für Fachbreite 47,5 cm      3 Stück</p> <p>- für Fachbreite 96,4 cm      3 Stück</p> <p><b>Nicht einsetzbar im mittlerem Schrankfach bei 2-türigen Schwebetürenschränken !</b></p>    | 47,5       | 3   | 1    | <b>197</b> |      |
|   | 96,4       | 3   | 1    | <b>198</b> |      |
|   | 47,5       | 3   | 1    | <b>199</b> |      |
|   | 96,4       | 3   | 1    | <b>200</b> |      |
|   | 47,5       | 3   | 1    | <b>201</b> |      |
|   | 96,4       | 3   | 1    | <b>202</b> |      |
|   |            |     |      |            |      |
|   |            |     |      |            |      |
|   |            |     |      |            |      |
|   |            |     |      |            |      |
|  <p><b>Kleiderstange</b></p> <p>- für Fachbreite 47,5 cm</p> <p>- für Fachbreite 96,4 cm</p>   | 47,5       | 3   | 2    | <b>069</b> |      |
|   | 96,4       | 3   | 2    | <b>070</b> |      |
|   |            |     |      |            |      |



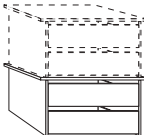
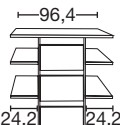
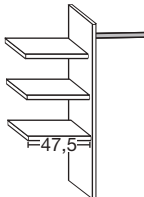

## Schrank-Zubehör

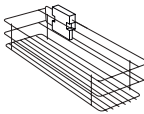
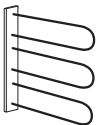
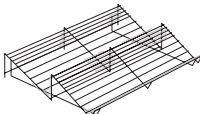





Innenausführung: Erle-Nachbildung

| Beschreibung  | Maße in cm |     |      | Art.-Nr.   | EURO |
|---|------------|-----|------|------------|------|
|   | B          | H   | T    |            |      |
|  <p><b>Schubkasten-Einsatz</b> mit 2 Auszügen mit Selbsteinzug und HOLZfront für Drehtüren- und Schwebetürenschränke, <b>stapelbar und auf beliebiger Höhe einbaubar</b></p> <p>- für Fachbreite 96,4 cm</p>   | 96,4       | 41  | 44   | <b>072</b> |      |
|  <p><b>Schubkasten-Einsatz</b> mit 3 Auszügen mit Selbsteinzug und HOLZfront</p> <p>- für Fachbreite 96,4 cm</p> <p>Art.-Nr.<br/>064</p>   | 96,4       | 89  | 51,5 | <b>064</b> |      |
|  <p><b>Wäscheboden-Einsatz,</b><br/>bestehend aus:</p> <p>3 Einlegeböden,<br/>1 Kleiderstange,<br/>1 Mittelseite</p> <p>- für Fachbreite 96,4 cm</p> <p> <b>Beidseitig (links- oder rechtsseitig) verwendbar!</b><br/><b>Nur auf Sockelböden stellbar!</b></p> | 96,4       | 137 | 51,5 | <b>066</b> |      |
|  <p><b>Utensilienauszug</b></p>  | 16         | 9   | 45   | <b>076</b> |      |
|  <p><b>Krawatten- und Gürtelhalter</b></p>   | 30         | 27  | 9    | <b>042</b> |      |
|  <p><b>Schuhrost</b> für Schrankfach B 96,4 cm</p> <p>- für Fachbreite 96,4 cm</p>   | 96         | 15  | 50   | <b>079</b> |      |
|  <p><b>Kleiderlift</b> für Schrankfach-Breite 72,2 - 96,4 cm</p>   | 100        | 85  | 14   | <b>051</b> |      |

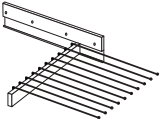
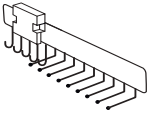

## Schrank-Zubehör

Innenausführung: Erle-Nachbildung







| Beschreibung   | Maße in cm |           |        | Art.-Nr.                 | EURO |
|--|------------|-----------|--------|--------------------------|------|
|  | B          | H         | T      |                          |      |
|  <p><b>Ausziehbarer Hosenhalter</b></p>   | 45         | 10        | 50     | <b>056</b>               |      |
|  <p><b>Krawatten- und Gürtelauszug</b></p>  | 7          | 19        | 45     | <b>059</b>               |      |
| <div style="display: flex; align-items: center;"> <div style="margin-right: 20px;">  <p>Art.-Nr.<br/>046</p> </div> <div style="margin-right: 20px;">  <p>Art.-Nr.<br/>047</p> </div> <div> <p><b>Innenspiegel</b></p> <p> <b>! ACHTUNG !</b><br/>Nur einsetzbar bei Drehtüren!</p> </div> </div> | 36<br>36   | 80<br>173 | 1<br>1 | <b>046</b><br><b>047</b> |      |
| <div style="display: flex; align-items: center;"> <div style="margin-right: 20px;">  </div> <div> <p><b>Innenspiegel, ausklappbar</b></p> <p> <b>Nur in Verbindung mit Schwebetürenschränken!</b><br/><b>Nicht in Verbindung mit LED-Lichtblende verwendbar!</b></p> </div> </div>   | 36         | 173       | 1      | <b>080</b>               |      |
|  |            |           |        |                          |      |



## Futonbetten mit Quersockel

Liegehöhen-Verstellung 4-fach

Fußteilhöhe: 48 cm







| Beschreibung   | Liegefläche<br>in cm  | Stellfläche<br>in cm | Fußteil Riffholz massiv |            | Fußteil schlicht |            |  |
|--|---|----------------------|-------------------------|------------|------------------|------------|--|
|  |   |                      | Art.-Nr.                | EURO       | Art.-Nr.         | EURO       |  |
|  <p><b>Polster-Kopfteil in Kunstleder Champagner</b></p>  <p>Höhe Kopfteil:<br/><b>97</b> cm<br/>Höhe Fußteil:<br/><b>48</b> cm<br/>Höhe Oberkante Bettseite:<br/><b>48</b> cm</p> | 160 x 190   | 169 x 198            | <b>203</b>              |            | <b>239</b>       |            |  |
|  | 160 x 200   | 169 x 208            | <b>204</b>              |            | <b>240</b>       |            |  |
|  | 160 x 210   | 169 x 218            | <b>205</b>              |            | <b>241</b>       |            |  |
|  | 160 x 220   | 169 x 228            | <b>206</b>              |            | <b>242</b>       |            |  |
|  | 180 x 190   | 189 x 198            | <b>207</b>              |            | <b>243</b>       |            |  |
|  | 180 x 200   | 189 x 208            | <b>208</b>              |            | <b>244</b>       |            |  |
|  | 180 x 210   | 189 x 218            | <b>209</b>              |            | <b>245</b>       |            |  |
|  | 180 x 220   | 189 x 228            | <b>210</b>              |            | <b>246</b>       |            |  |
|  | 200 x 190   | 209 x 198            | <b>211</b>              |            | <b>247</b>       |            |  |
|  | 200 x 200   | 209 x 208            | <b>212</b>              |            | <b>248</b>       |            |  |
|  | 200 x 210   | 209 x 218            | <b>213</b>              |            | <b>249</b>       |            |  |
|  | 200 x 220   | 209 x 228            | <b>214</b>              |            | <b>250</b>       |            |  |
|  |  <p><b>Polster-Kopfteil in Kunstleder mocca</b></p>  <p>Höhe Kopfteil:<br/><b>97</b> cm<br/>Höhe Fußteil:<br/><b>48</b> cm<br/>Höhe Oberkante Bettseite:<br/><b>48</b> cm</p> | 160 x 190            | 169 x 198               | <b>215</b> |                  | <b>251</b> |  |
|  |   | 160 x 200            | 169 x 208               | <b>216</b> |                  | <b>252</b> |  |
| 160 x 210  |   | 169 x 218            | <b>217</b>              |            | <b>253</b>       |            |  |
| 160 x 220  |   | 169 x 228            | <b>218</b>              |            | <b>254</b>       |            |  |
| 180 x 190  |   | 189 x 198            | <b>219</b>              |            | <b>255</b>       |            |  |
| 180 x 200  |   | 189 x 208            | <b>220</b>              |            | <b>256</b>       |            |  |
| 180 x 210  |   | 189 x 218            | <b>221</b>              |            | <b>257</b>       |            |  |
| 180 x 220  |   | 189 x 228            | <b>222</b>              |            | <b>258</b>       |            |  |
| 200 x 190  |   | 209 x 198            | <b>223</b>              |            | <b>259</b>       |            |  |
| 200 x 200  |   | 209 x 208            | <b>224</b>              |            | <b>260</b>       |            |  |
| 200 x 210  |   | 209 x 218            | <b>225</b>              |            | <b>261</b>       |            |  |
| 200 x 220  |   | 209 x 228            | <b>226</b>              |            | <b>262</b>       |            |  |
|  <p><b>Holz-Kopfteil</b></p>  <p>Höhe Kopfteil:<br/><b>96</b> cm<br/>Höhe Fußteil:<br/><b>48</b> cm<br/>Höhe Oberkante Bettseite:<br/><b>48</b> cm</p>                         |   | 160 x 190            | 169 x 197               | <b>227</b> |                  | <b>263</b> |  |
|  |   | 160 x 200            | 169 x 207               | <b>228</b> |                  | <b>264</b> |  |
|  | 160 x 210   | 169 x 217            | <b>229</b>              |            | <b>265</b>       |            |  |
|  | 160 x 220   | 169 x 227            | <b>230</b>              |            | <b>266</b>       |            |  |
|  | 180 x 190   | 189 x 197            | <b>231</b>              |            | <b>267</b>       |            |  |
|  | 180 x 200   | 189 x 207            | <b>232</b>              |            | <b>268</b>       |            |  |
|  | 180 x 210   | 189 x 217            | <b>233</b>              |            | <b>269</b>       |            |  |
|  | 180 x 220   | 189 x 227            | <b>234</b>              |            | <b>270</b>       |            |  |
|  | 200 x 190   | 209 x 197            | <b>235</b>              |            | <b>271</b>       |            |  |
|  | 200 x 200   | 209 x 207            | <b>236</b>              |            | <b>272</b>       |            |  |
|  | 200 x 210   | 209 x 217            | <b>237</b>              |            | <b>273</b>       |            |  |
|  | 200 x 220   | 209 x 227            | <b>238</b>              |            | <b>274</b>       |            |  |



## Futonbetten mit Winkelfüßen







Liegehöhen-Verstellung 4-fach

Bettrahmen-Höhe: 48 cm

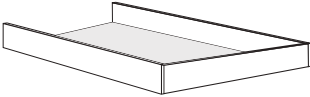
| Beschreibung   | Liegefläche<br>in cm  | Stellfläche<br>in cm | Fußteil Riffholz massiv |            | Fußteil schlicht |            |  |
|--|---|----------------------|-------------------------|------------|------------------|------------|--|
|  |   |                      | Art.-Nr.                | EURO       | Art.-Nr.         | EURO       |  |
|  <p><b>Polster-Kopfteil in Kunstleder Champagner</b></p>  <p>Höhe Kopfteil:<br/><b>97</b> cm<br/>Höhe Fußteil:<br/><b>48</b> cm<br/>Höhe Oberkante Bettseite:<br/><b>48</b> cm</p> | 160 x 190   | 169 x 198            | <b>275</b>              |            | <b>465</b>       |            |  |
|  | 160 x 200   | 169 x 208            | <b>276</b>              |            | <b>466</b>       |            |  |
|  | 160 x 210   | 169 x 218            | <b>277</b>              |            | <b>467</b>       |            |  |
|  | 160 x 220   | 169 x 228            | <b>278</b>              |            | <b>468</b>       |            |  |
|  | 180 x 190   | 189 x 198            | <b>279</b>              |            | <b>469</b>       |            |  |
|  | 180 x 200   | 189 x 208            | <b>280</b>              |            | <b>470</b>       |            |  |
|  | 180 x 210   | 189 x 218            | <b>281</b>              |            | <b>471</b>       |            |  |
|  | 180 x 220   | 189 x 228            | <b>282</b>              |            | <b>472</b>       |            |  |
|  | 200 x 190   | 209 x 198            | <b>283</b>              |            | <b>473</b>       |            |  |
|  | 200 x 200   | 209 x 208            | <b>284</b>              |            | <b>474</b>       |            |  |
|  | 200 x 210   | 209 x 218            | <b>285</b>              |            | <b>475</b>       |            |  |
|  | 200 x 220   | 209 x 228            | <b>286</b>              |            | <b>476</b>       |            |  |
|  |  <p><b>Polster-Kopfteil in Kunstleder mocca</b></p>  <p>Höhe Kopfteil:<br/><b>97</b> cm<br/>Höhe Fußteil:<br/><b>48</b> cm<br/>Höhe Oberkante Bettseite:<br/><b>48</b> cm</p> | 160 x 190            | 169 x 198               | <b>287</b> |                  | <b>477</b> |  |
|  |   | 160 x 200            | 169 x 208               | <b>288</b> |                  | <b>478</b> |  |
|  |   | 160 x 210            | 169 x 218               | <b>289</b> |                  | <b>479</b> |  |
|  |   | 160 x 220            | 169 x 228               | <b>290</b> |                  | <b>480</b> |  |
| 180 x 190  |   | 189 x 198            | <b>291</b>              |            | <b>481</b>       |            |  |
| 180 x 200  |   | 189 x 208            | <b>292</b>              |            | <b>482</b>       |            |  |
| 180 x 210  |   | 189 x 218            | <b>293</b>              |            | <b>483</b>       |            |  |
| 180 x 220  |   | 189 x 228            | <b>294</b>              |            | <b>484</b>       |            |  |
| 200 x 190  |   | 209 x 198            | <b>295</b>              |            | <b>485</b>       |            |  |
| 200 x 200  |   | 209 x 208            | <b>296</b>              |            | <b>486</b>       |            |  |
| 200 x 210  |   | 209 x 218            | <b>297</b>              |            | <b>487</b>       |            |  |
| 200 x 220  |   | 209 x 228            | <b>298</b>              |            | <b>488</b>       |            |  |
|  <p><b>Holz-Kopfteil</b></p>  <p>Höhe Kopfteil:<br/><b>96</b> cm<br/>Höhe Fußteil:<br/><b>48</b> cm<br/>Höhe Oberkante Bettseite:<br/><b>48</b> cm</p>                         |   | 160 x 190            | 169 x 197               | <b>299</b> |                  | <b>489</b> |  |
|  |   | 160 x 200            | 169 x 207               | <b>448</b> |                  | <b>490</b> |  |
|  |   | 160 x 210            | 169 x 217               | <b>449</b> |                  | <b>491</b> |  |
|  |   | 160 x 220            | 169 x 227               | <b>456</b> |                  | <b>492</b> |  |
|  | 180 x 190   | 189 x 197            | <b>457</b>              |            | <b>493</b>       |            |  |
|  | 180 x 200   | 189 x 207            | <b>458</b>              |            | <b>494</b>       |            |  |
|  | 180 x 210   | 189 x 217            | <b>459</b>              |            | <b>495</b>       |            |  |
|  | 180 x 220   | 189 x 227            | <b>460</b>              |            | <b>496</b>       |            |  |
|  | 200 x 190   | 209 x 197            | <b>461</b>              |            | <b>497</b>       |            |  |
|  | 200 x 200   | 209 x 207            | <b>462</b>              |            | <b>498</b>       |            |  |
|  | 200 x 210   | 209 x 217            | <b>463</b>              |            | <b>499</b>       |            |  |
|  | 200 x 220   | 209 x 227            | <b>464</b>              |            | <b>548</b>       |            |  |

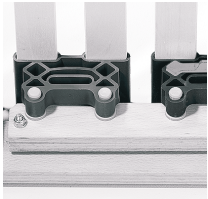

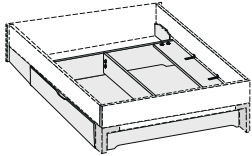
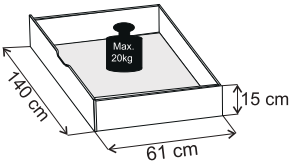

## Zusatzelemente für Betten

| Beschreibung  | Maße in cm               |                      |                      | Art.-Nr.   | EURO |
|---|--------------------------|----------------------|----------------------|--|------|
|   | B                        | H                    | T                    |  |      |
|  <b>Nur für Betten mit schwebendem Fußteil mit Quersockel!</b>   |                          |                      |                      |  |      |
|  <p><b>Unterbaubettkasten</b><br/>für Lattenroste mit Springauf-Beschlag -<br/>für Bettlänge 200 cm</p> <ul style="list-style-type: none"> <li>- für Liegefläche 160 x 200 cm</li> <li>- für Liegefläche 180 x 200 cm</li> <li>- für Liegefläche 200 x 200 cm</li> </ul>                     | 140<br>160<br>180        | 21<br>21<br>21       | 167<br>167<br>167    | <b>450</b><br><b>451</b><br><b>452</b>               |      |
|  <p><b>Lattenroste mit Springauf-Beschlag</b><br/>für Bettlänge 200cm,<br/>2er Set</p> <ul style="list-style-type: none"> <li>- für Liegefläche 160 x 200 cm</li> <li>- für Liegefläche 180 x 200 cm</li> <li>- für Liegefläche 200 x 200 cm</li> </ul>                                     | 1<br>1<br>1              | 9<br>9<br>9          | 200<br>200<br>200    | <b>453</b><br><b>454</b><br><b>455</b>               |      |
|     |                          |                      |                      |  |      |
|   <b>Hier finden Sie weitere Informationen</b>   |                          |                      |                      |  |      |
|  <b>Nur für Betten mit Winkelfüßen!</b>  |                          |                      |                      |  |      |
|  <p><b>Großraum-Bettschubkasten incl.</b><br/>Fußteil-Verblendung - paarweise</p> <ul style="list-style-type: none"> <li>- für Liegefläche 160 x 190 cm</li> <li>- für Liegefläche 160 x 200 cm</li> <li>- für Liegefläche 160 x 210 cm</li> <li>- für Liegefläche 160 x 220 cm</li> </ul> | 140<br>140<br>140<br>140 | 15<br>15<br>15<br>15 | 61<br>61<br>61<br>61 | <b>549</b><br><b>550</b><br><b>551</b><br><b>552</b> |      |
|  <ul style="list-style-type: none"> <li>- für Liegefläche 180 x 190 cm</li> <li>- für Liegefläche 180 x 200 cm</li> <li>- für Liegefläche 180 x 210 cm</li> <li>- für Liegefläche 180 x 220 cm</li> </ul>  | 140<br>140<br>140<br>140 | 15<br>15<br>15<br>15 | 61<br>61<br>61<br>61 | <b>553</b><br><b>554</b><br><b>555</b><br><b>556</b> |      |
| <ul style="list-style-type: none"> <li>- für Liegefläche 200 x 190 cm</li> <li>- für Liegefläche 200 x 200 cm</li> <li>- für Liegefläche 200 x 210 cm</li> <li>- für Liegefläche 200 x 220 cm</li> </ul>  | 140<br>140<br>140<br>140 | 15<br>15<br>15<br>15 | 61<br>61<br>61<br>61 | <b>557</b><br><b>558</b><br><b>559</b><br><b>560</b> |      |





## Zusatzelemente für Betten

| Beschreibung  | Maße in cm |        |        | Art.-Nr.                 | EURO |
|---|------------|--------|--------|--------------------------|------|
|   | B          | H      | T      |                          |      |
|  <p><b>LED-Fußteilbeleuchtung</b></p> <p>Dieses Produkt enthält eine Lichtquelle der Energieeffizienzklasse E</p>  | 60         | 9      | 9      | <b>091</b>               |      |
|  <p><b>LED-Ambiente-Beleuchtung zur Befestigung hinter dem Kopfteil</b></p> <p>Dieses Produkt enthält eine Lichtquelle der Energieeffizienzklasse F</p> <p>- für Bettbreite 180 cm<br/>- für Bettbreite 200 cm</p> | 187<br>207 | 1<br>1 | 1<br>1 | <b>021</b><br><b>022</b> |      |
|  <p><b>LED-Flexleuchte mit Power-LED</b></p> <p>Dieses Produkt enthält eine Lichtquelle der Energieeffizienzklasse G</p> <p>- chrom                      Paar<br/>- schiefer                    Paar</p>         | 50<br>50   | 2<br>2 | 4<br>4 | <b>101</b><br><b>102</b> |      |
|   |            |        |        |                          |      |

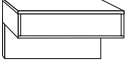
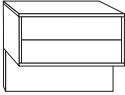
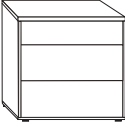

## Beimöbel

| Beschreibung   | Maße in cm  |    |    | Art.-Nr.   | EURO       |
|--|---|----|----|------------|------------|
|  | B   | H  | T  |            |            |
|  <b>Nachtschrank, 1 Auszug schwebend</b><br><br>- Front in Massivholz      Stück<br>Paar<br><br>- Front Glas Champagner    Stück<br>Paar<br><br>- Front Glas mocca            Stück<br>Paar   | 60  | 48 | 43 | <b>300</b> |            |
|  | 60  | 48 | 43 | <b>301</b> |            |
|  | 60  | 48 | 43 | <b>302</b> |            |
|  | 60  | 48 | 43 | <b>303</b> |            |
|  | 60  | 48 | 43 | <b>561</b> |            |
|  | 60  | 48 | 43 | <b>562</b> |            |
|  | <hr/>   |    |    |            |            |
|  |  <b>Nachtschrank, 2 Auszüge schwebend</b><br><br>- Front in Massivholz      Stück<br>Paar<br><br>- Front Glas Champagner    Stück<br>Paar<br><br>- Front Glas mocca            Stück<br>Paar | 60 | 48 | 43         | <b>304</b> |
| 60   |   | 48 | 43 | <b>305</b> |            |
| 60   |   | 48 | 43 | <b>306</b> |            |
| 60   |   | 48 | 43 | <b>307</b> |            |
| 60   |   | 48 | 43 | <b>563</b> |            |
| 60   |   | 48 | 43 | <b>564</b> |            |
| <hr/>  |   |    |    |            |            |
|  <b>Nachtschrank, 2,5 Auszüge</b><br><br>- Front in Massivholz      Stück<br>Paar<br><br>- Front Glas Champagner    Stück<br>Paar<br><br>- Front Glas mocca            Stück<br>Paar<br><br><hr/> - Front in Massivholz      Stück<br>Paar<br><br>- Front Glas Champagner    Stück<br>Paar<br><br>- Front Glas mocca            Stück<br>Paar |   | 40 | 48 | 43         | <b>316</b> |
|  | 40  | 48 | 43 | <b>317</b> |            |
|  | 40  | 48 | 43 | <b>318</b> |            |
|  | 40  | 48 | 43 | <b>319</b> |            |
|  | 40  | 48 | 43 | <b>565</b> |            |
|  | 40  | 48 | 43 | <b>566</b> |            |
|  | <hr/>   |    |    |            |            |
|  | 60  | 48 | 43 | <b>322</b> |            |
|  | 60  | 48 | 43 | <b>323</b> |            |
|  | 60  | 48 | 43 | <b>325</b> |            |
|  | 60  | 48 | 43 | <b>326</b> |            |
|  | 60  | 48 | 43 | <b>567</b> |            |
|  | 60  | 48 | 43 | <b>568</b> |            |
|  | <hr/>   |    |    |            |            |

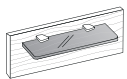
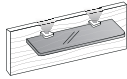
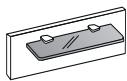
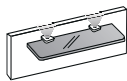

## Beimöbel

| Beschreibung  | Maße in cm |    |    | Art.-Nr. | EURO       |
|---|------------|----|----|----------|------------|
|   | B          | H  | T  |          |            |
|  <p><b>Nachtschrank-Paneel in Riffholz<br/>mit Rauchglasboden</b></p>   | Stück      | 40 | 27 | 12       | <b>111</b> |
|   | Paar       | 40 | 27 | 12       | <b>112</b> |
|   | Stück      | 60 | 27 | 12       | <b>113</b> |
|   | Paar       | 60 | 27 | 12       | <b>114</b> |
|  <p><b>Nachtschrank-Paneel in Riffholz<br/>mit Rauchglasboden und LED-Beleuchtung</b></p> <p>Dieses Produkt enthält Lichtquellen<br/>der Energieeffizienzklasse G</p>   | Stück      | 40 | 27 | 12       | <b>115</b> |
|   | Paar       | 40 | 27 | 12       | <b>116</b> |
|   | Stück      | 60 | 27 | 12       | <b>117</b> |
|   | Paar       | 60 | 27 | 12       | <b>118</b> |
|  <p><b>Nachtschrank-Paneel in schlicht<br/>mit Rauchglasboden</b></p>   | Stück      | 40 | 27 | 12       | <b>119</b> |
|   | Paar       | 40 | 27 | 12       | <b>120</b> |
|   | Stück      | 60 | 27 | 12       | <b>121</b> |
|   | Paar       | 60 | 27 | 12       | <b>122</b> |
|  <p><b>Nachtschrank-Paneel in schlicht<br/>mit Rauchglasboden und LED-Beleuchtung</b></p> <p>Dieses Produkt enthält Lichtquellen<br/>der Energieeffizienzklasse G</p> | Stück      | 40 | 27 | 12       | <b>123</b> |
|   | Paar       | 40 | 27 | 12       | <b>124</b> |
|   | Stück      | 60 | 27 | 12       | <b>125</b> |
|   | Paar       | 60 | 27 | 12       | <b>126</b> |



## Beimöbel, 5 Auszüge



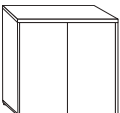
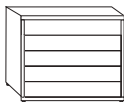
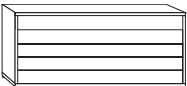
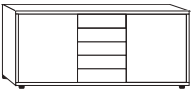
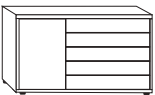

Alle Drehtüren inkl. gedämpfter Scharniere

|   | Beschreibung  | Maße in cm                      |    |            | Art.-Nr.   | EURO       |  |
|---|---|---------------------------------|----|------------|------------|------------|--|
|   |   | B                               | H  | T          |            |            |  |
|    | <b>Kommode, 2-türig, mit einem durchgehenden Einlegeboden</b>                       |                                 |    |            |            |            |  |
|   | - Front in Massivholz   | 80                              | 86 | 43         | <b>738</b> |            |  |
|   | - Front Glas Champagner   | 80                              | 86 | 43         | <b>739</b> |            |  |
|   | - Front Glas mocca  | 80                              | 86 | 43         | <b>740</b> |            |  |
|    | <b>Schubkastenkommode, 5 Auszüge</b>  |                                 |    |            |            |            |  |
|   | - Front in Massivholz   | 40                              | 86 | 43         | <b>741</b> |            |  |
|   | - Front Glas Champagner   | 40                              | 86 | 43         | <b>742</b> |            |  |
|   | - Front Glas mocca  | 40                              | 86 | 43         | <b>743</b> |            |  |
|   | - oberer Auszug Glas Champagner   | 40                              | 86 | 43         | <b>744</b> |            |  |
|   | - oberer Auszug Glas mocca  | 40                              | 86 | 43         | <b>745</b> |            |  |
|   | - Front in Massivholz   | 60                              | 86 | 43         | <b>746</b> |            |  |
|   | - Front Glas Champagner   | 60                              | 86 | 43         | <b>747</b> |            |  |
|   | - Front Glas mocca  | 60                              | 86 | 43         | <b>748</b> |            |  |
|   | - oberer Auszug Glas Champagner   | 60                              | 86 | 43         | <b>749</b> |            |  |
|   | - oberer Auszug Glas mocca  | 60                              | 86 | 43         | <b>750</b> |            |  |
|   |  | - Front in Massivholz           | 80 | 86         | 43         | <b>751</b> |  |
|   |   | - Front Glas Champagner         | 80 | 86         | 43         | <b>752</b> |  |
|   |   | - Front Glas mocca              | 80 | 86         | 43         | <b>753</b> |  |
|   |   | - oberer Auszug Glas Champagner | 80 | 86         | 43         | <b>754</b> |  |
| - oberer Auszug Glas mocca  |   | 80                              | 86 | 43         | <b>755</b> |            |  |
| - Front in Massivholz   | 141   | 86                              | 43 | <b>756</b> |            |            |  |
| - Front Glas Champagner   | 141   | 86                              | 43 | <b>757</b> |            |            |  |
| - Front Glas mocca  | 141   | 86                              | 43 | <b>758</b> |            |            |  |
| - oberer Auszug Glas Champagner   | 141   | 86                              | 43 | <b>759</b> |            |            |  |
| - oberer Auszug Glas mocca  | 141   | 86                              | 43 | <b>760</b> |            |            |  |
|  | <b>Kombikommode, 5 Auszüge mittig, 2 Türen außen, je Türenfach 1 Einlegeboden</b>   |                                 |    |            |            |            |  |
|   | - Front in Massivholz   | 141                             | 86 | 43         | <b>761</b> |            |  |
|   | - Front Glas Champagner   | 141                             | 86 | 43         | <b>762</b> |            |  |
|   | - Front Glas mocca  | 141                             | 86 | 43         | <b>763</b> |            |  |
|   | - Tür massiv, Auszüge Glas Champagner   | 141                             | 86 | 43         | <b>764</b> |            |  |
|   | - Tür massiv, Auszüge Glas mocca  | 141                             | 86 | 43         | <b>765</b> |            |  |
|  | <b>Kombikommode, 5 Auszüge rechts, 1 Tür links, dahinter einen Einlegeboden</b>     |                                 |    |            |            |            |  |
|   | - Front in Massivholz   | 120                             | 86 | 43         | <b>766</b> |            |  |
|   | - Tür massiv, Auszüge Glas Champagner   | 120                             | 86 | 43         | <b>767</b> |            |  |
|   | - Tür massiv, Auszüge Glas mocca  | 120                             | 86 | 43         | <b>768</b> |            |  |

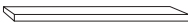

## Beimöbel

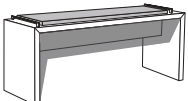
Alle Drehtüren inkl. gedämpfter Scharniere

| Beschreibung   | Maße in cm     |                   |                | Art.-Nr.                               | EURO |
|--|----------------|-------------------|----------------|--|------|
|  | B              | H                 | T              |  |      |
|  <p><b>Steckböden, massiv</b></p>   | 40<br>60<br>80 | 3<br>3<br>3       | 20<br>20<br>20 | <b>081</b><br><b>082</b><br><b>083</b> |      |
|  <p><b>Hängeschrank mit Tür</b></p> <p>Paar<br/>Stück, links ang.<br/>Stück, rechts ang.</p>                          | 40<br>40<br>40 | 123<br>123<br>123 | 30<br>30<br>30 | <b>601</b><br><b>602</b><br><b>603</b> |      |
|  <p><b>Ankleidebank massiv mit Polster</b></p> <p>- mit Kunstleder Champagner<br/>- mit Kunstleder mocca</p>         | 120<br>120     | 46,3<br>46,3      | 40<br>40       | <b>610</b><br><b>611</b>               |      |
|  <p><b>Ankleidebank mit Polster in Kunstleder</b></p> <p>- mit Kunstleder Champagner<br/>- mit Kunstleder mocca</p> | 120<br>120     | 53<br>53          | 40<br>40       | <b>612</b><br><b>613</b>               |      |
|  <p><b>Wandspiegel</b></p>  | 60             | 80                | 3              | <b>088</b>                             |      |
|  <p><b>Wandspiegel</b></p>  | 110            | 85                | 3              | <b>347</b>                             |      |
|  |                |                   |                |  |      |